

AQUANEXT

SOYEZ THERMODYNAMIQUE

Avec l'Aquanext, économique, écologique et simple à installer, choisissez aujourd'hui la solution de demain. Pour la réalisation de tous vos projets, neuf ou rénovation, Aquanext est la solution alliant performance et fiabilité dans le respect de l'environnement.



CARACTÉRISTIQUES PRINCIPALES

- > Installation électrique simplifiée.
Pas de modification sur le tableau électrique en cas de branchement sur **le contacteur jour / nuit** pour profiter du **tarif heures creuses**.
- > Chauffe l'eau en moins de 8 heures dès -5°C :
 - Puissance restituée de 2775 W à 15°C et 2495 W à 7°C
 - COP de 3,7 à 15°C et 3,3 à 7°C
 - 75 % d'économie en moyenne.
- > Niveau sonore de 39 dB (A) : c'est l'un des plus silencieux du marché.
- > Garantie 5 ans sur la cuve et 2 ans sur les composants.

FOURNITURES STANDARD

- > Tube de raccordement
- > 1 bouchon de conduit d'air
- > 1 raccord diélectrique
- > Sangles de manutention

ACCESSOIRES OPTIONNELS

TYPE DE POSE	Référence	Prix HT
Grille extérieure Ø 125/160	3208079	32 €
Grille extérieure Ø 200	3208078	38 €

Les + Chaffoteaux

- > Profitez du service de transport à la carte (100 € HT). Aquanext peut être livré jusqu'au lieu précis d'installation et déballé pour permettre à une personne seule de réaliser la pose. L'emballage sera repris par le transporteur.

PRINCIPE DE FONCTIONNEMENT

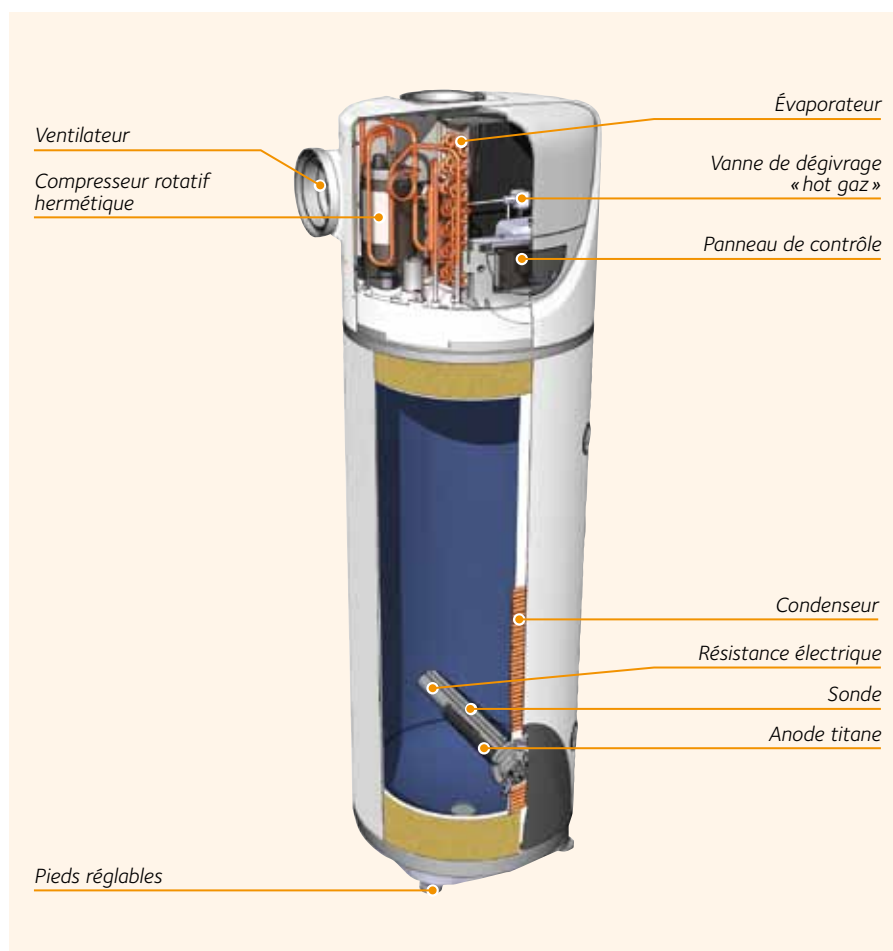

MODÈLES DISPONIBLES

TYPE DE POSE	CAPACITÉ	Référence	Prix HT
Stable	200 l	3210032	2850 €
Stable	250 l	3210021	2950 €

CARACTÉRISTIQUES TECHNIQUES

DÉSIGNATION	UNITÉ	200 l	250 l
CUVE			
Volume d'eau à 40°C (V40)	l	348	435
Capacité nominale de la cuve (Vn)	l	200	250
Épaisseur moyenne de l'isolant	mm	50	
Revêtement de la cuve		émail	
Pertes statiques	kWh / 24h	0,60	0,63
Protection anti-corrosion		anode titane + anode magnésium ¹	
Pression maximale	MPa	0,7 (7 bar)	
Raccord tubes d'eau		G ¾" M (20/27)	
Raccord conduits d'air	mm	Ø 150-200	
Dureté minimale de l'eau	°F	12	
POMPE À CHALEUR			
Puissance thermique ²	kW	2,78	
Puissance électrique absorbée ²	kW	0,75	
COP ²		3,7	
Température air minimum / maximum	°C	- 5 / 35	
Temps de chauffe ²	h / min	3 h 15	3 h 41
Température maximale d'ECS	°C	62 (55 d'usine)	
Quantité de fluide réfrigérant R134A	kg	1,28	
Pression maximum R134A, côté basse pression / haute pression	MPa	1 (10 bar) / 2,5 (25 bar)	
ÉLÉMENT CHAUFFANT D'APPOINT			
Puissance de la résistance	W	1 500 + 1 000	
Courant maximum	A	10,8	
ALIMENTATION ÉLECTRIQUE			
Tension / puissance maximale	V / W	220-240 monophasé / 2500	
Indice de protection		IPX4	
AÉRAULIQUE			
Débit d'air (automatique)	m ³ /h	300-500	
Pression statique disponible	Pa	70	
Pression acoustique à 2 m	db (A)	39	
Volume minimal du local ³	m ³	20	
DIMENSIONS - POIDS			
Hauteur x Diamètre	mm	1700 x 600	1960 x 600
Poids net	kg	90	95

⁽¹⁾ L'anode magnésium est destinée à protéger la cuve pendant 30 jours maximum entre la mise en eau et la mise en service.

⁽²⁾ Valeurs selon NF électricité performance thermodynamique (air à 15°, humidité relative de 71 %, eau sanitaire de 15°C à 50°C).

⁽³⁾ Dans le cas d'une installation sans gaine d'air.

DIMENSIONS (en mm) ET GABARIT D'INSTALLATION

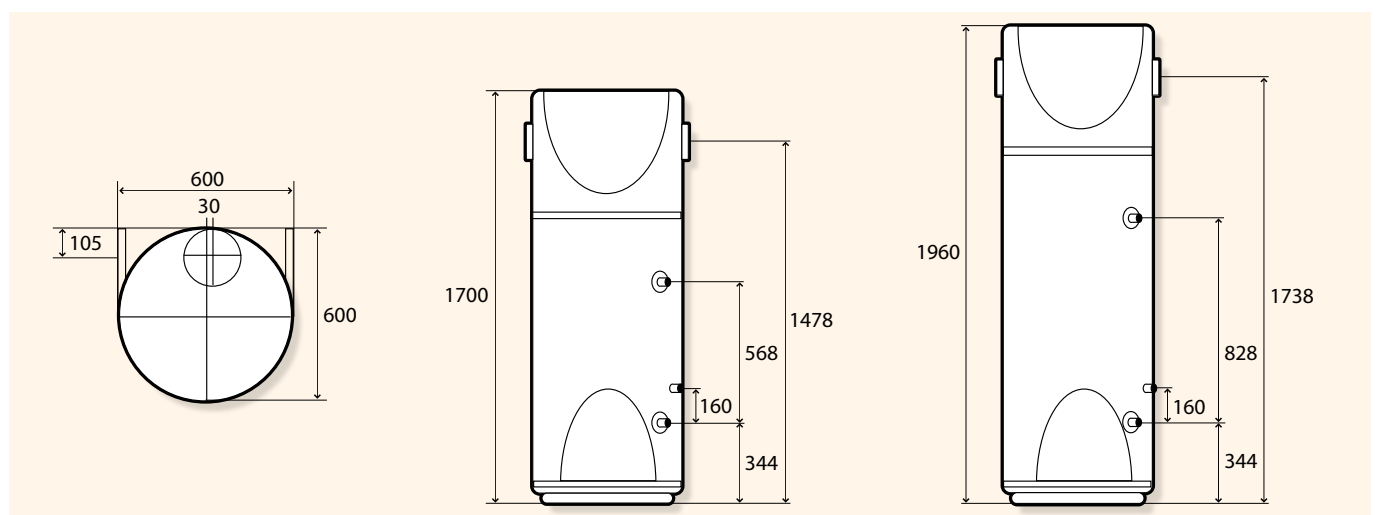

Simplicité et confort

Pour une simplicité d'utilisation, l'Aquanext est équipé d'un tableau de commande facile à comprendre. Conçu pour un foyer de 2 à 5 personnes, Aquanext produit 348 l ou 435 l d'eau chaude mitigée selon le modèle. Aquanext chauffe l'eau en moins de 4 h lorsque la température est à 15°C et en moins de 8 h si la température est inférieure à 0°C.

SIMPLICITÉ DU TABLEAU DE COMMANDE

Aquanext est équipé d'un tableau de commande simple d'utilisation pour vos clients, trois boutons suffisent pour piloter l'appareil :

- 1 Mise en marche et mise hors gel
- 2 Réglage de la température de l'eau
- 3 Choix du mode de fonctionnement :
 - AUTO : chauffe en 8 h maximum même par températures négatives
 - BOOST : chauffe en 4 h maximum pour des besoins complémentaires
 - VOYAGE : mise hors gel de la cuve et disponibilité d'eau chaude au retour.

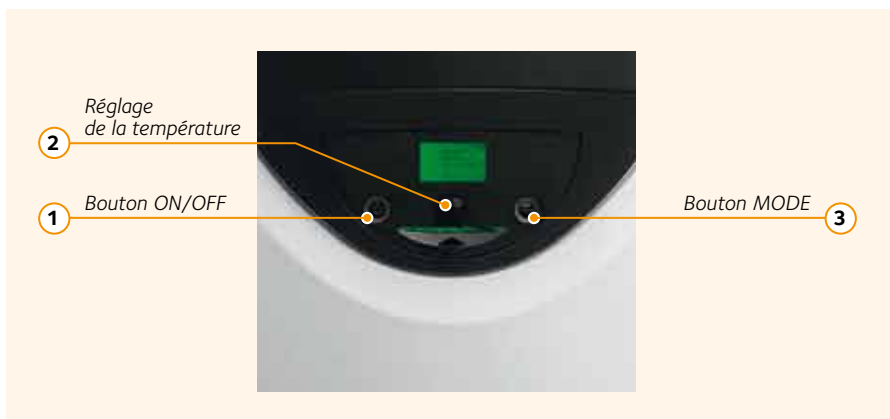

TEMPS DE CHAUFFE

VOLUME D'EAU CHAUDE MITIGÉE À 40°C DISPONIBLE AVEC LA POMPE À CHALEUR	348 l	435 l
Temps de chauffe à -5°C	6 h 21	7 h 57
Temps de chauffe à 15°C	3 h 15	3 h 41
Cuve	200 l	250 l



COURBES DE COP ET DE CHAUFFE

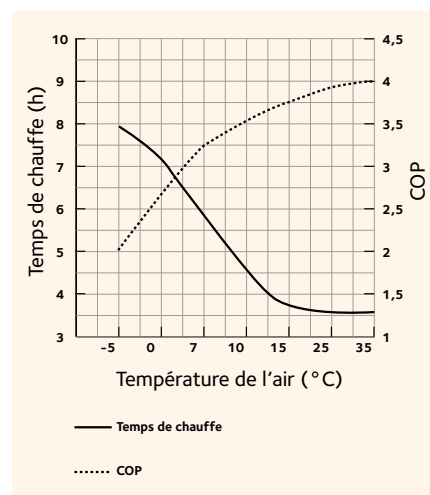

Installation électrique

CONFIGURATION A : 8/24 H SUR CONTACTEUR HC/HP CLASSIQUE

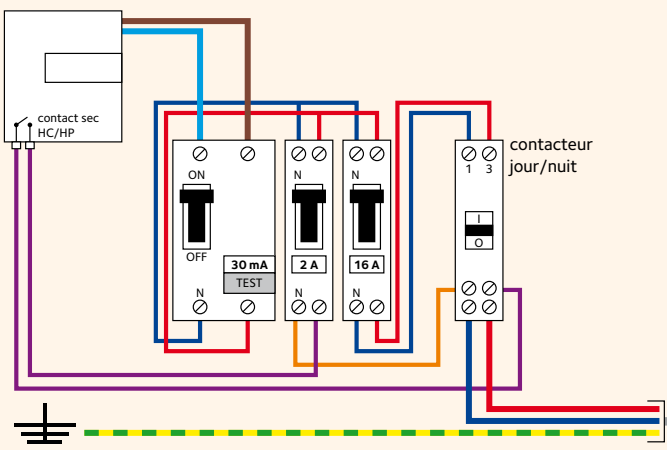

Avantages

- Pas de consommation d'énergie en heures pleines.
- Aucune modification à faire en remplacement d'un chauffe-eau électrique connecté en HC/HP.

Contraintes

- Contrôler l'écran pendant les heures pleines (si écran muet, remplacer les 3 accumulateurs AA Ni-MH 2100 mAh mini).
- Pour obtenir une chauffe rapide BOOST, il faut mettre le contacteur HC/HP en marche forcée et mettre l'appareil en mode BOOST.

CONFIGURATION B : 24/24 H AVEC SIGNAL HC/HP CONNECTÉ SUR LE CHAUFFE-EAU

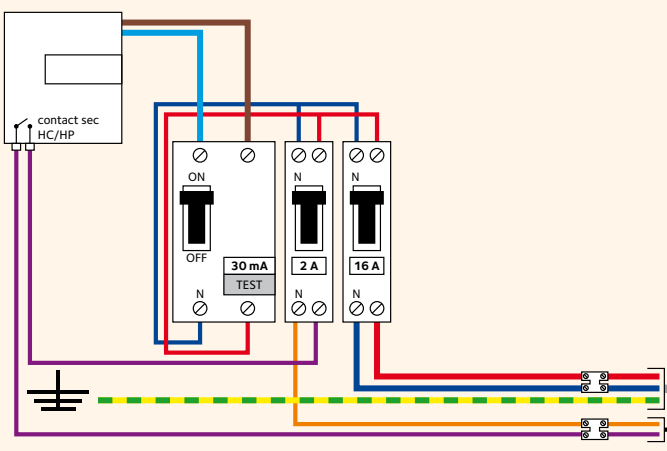

Avantages

- Pas de consommation d'énergie en heures pleines.
- Pas de contrôle de l'écran nécessaire pour l'état des accumulateurs.
- Chauffe rapide BOOST en une seule touche.

Contraintes

- Les deux fils du signal (1,5 mm²) doivent être protégés par un disjoncteur 2 A et tirés jusqu'au boîtier du chauffe-eau.

CONFIGURATION C : 24/24 H ALIMENTATION PERMANENTE

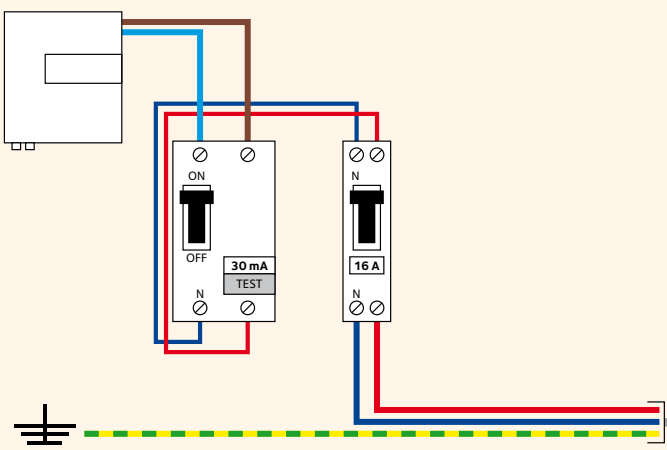

Avantages

- Pas de contrôle de l'écran nécessaire pour l'état des accumulateurs.
- Installation simple.

Contraintes

- Pas de gestion HC/HP : conseillée uniquement dans le cas où l'abonnement HC/HP du fournisseur d'électricité n'est pas rentable.